



Air Fryer Oven

Ofen mit Heißluft-Frittierfunktion

Four avec friteuse à air chaud

Horno freidora de aire caliente

Piekarnik do smażenia na powietrzu

Oven met hetelucht friteuse

Teplovzdušná rúra

Horkovzdušná trouba



I/B Version
220124

TKG AFO 2000

220-240V~ 50/60Hz 1700W

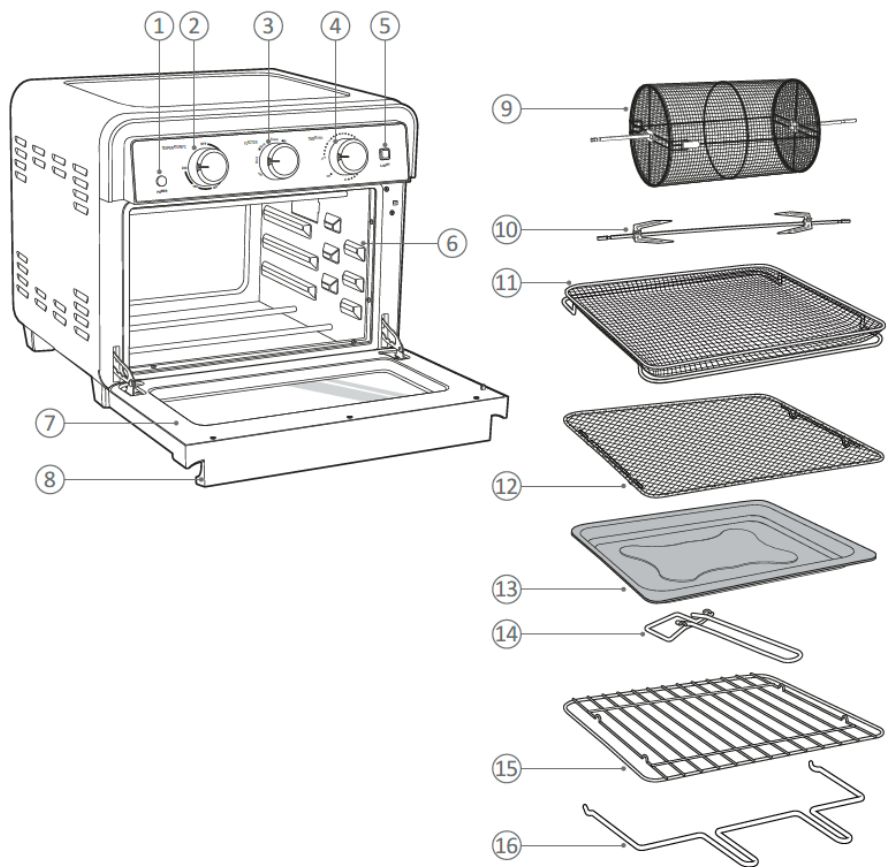

EN

1. Power button
2. Thermostat knob
3. Function selector
4. Timer knob
5. Indicator light
6. Support
7. Door
8. Handle

D

1. Ein-/Aus-Knopf
2. Thermostat-Drehknopf
3. Funktionsauswahl-Drehknopf
4. Timer-Drehknopf
5. Betriebskontrollleuchte
6. Einschubschienen
7. Tür
8. Türgriff
9. Gartrommel
10. Grillspieß
11. Frittierkorb
12. Netzkrost
13. Backblech
14. Rostgriff
15. Gitterrost
16. Großer Griff

FR

1. Bouton d'allumage
2. Bouton de température
3. Sélection de la fonction
4. Minuterie
5. Indicateur lmineux
6. Support
7. Porte
8. Poignée
9. Cage de cuisson
10. Broche
11. Panier à friture
12. Filet à friture
13. Plaque
14. Petite poignée
15. Grille
16. Poignée large

PL

1. Przycisk zasilania
2. Pokrętko termostatu
3. Przetącznik funkcji
4. Pokrętko zegara
5. Lampka kontrolna
6. Wsporniki
7. Drzwi
8. Uchwyt
9. Klatka do pieczenia
10. Szpikulec - rożen do pieczenia
11. Kosz do smażenia
12. Siatka do smażenia
13. Blacha do pieczenia
14. Mały uchwyt
15. Ruszt
16. Duży uchwyt

SK

1. Vypínač
2. Termostat
3. Prepínač funkcií
4. Časovač
5. Svetlo
6. Držiaky
7. Dvierka
8. Rukoväť dvierok
9. Klieťka na pečenie
10. Vidlicový rošt
11. Kôš na vyprážanie
12. Sieťka na vyprážanie
13. Plech
14. Malá rukoväť na vyberanie
15. Drôtový rošt
16. Veľká rukoväť na vyberanie

ES

1. Botón de encendido
2. Botón de temperatura
3. Selección de la función
4. Temporizador
5. Luz
6. Soporte
7. Puerta
8. Mango
9. Jaula de cocción
10. Tenedor para hornear
11. Cesta de fritura
12. Malla para freír
13. bandeja para hornear
14. Mango pequeño
15. Rejilla
16. Mango largo

NL

1. Aan / uit-knop
2. Thermostaatknop
3. Functiekeuzeknop
4. Timerknop
5. indicatielampje
6. Ondersteuning
7. Deur
8. Handvat
9. Bakkoof
10. Bakvork
11. Frituurmand
12. Frituurnet
13. Bakplaat
14. Kleine handgreep
15. Rooster
16. Grote handgreep

CZ

1. Vypínač
2. Termostat
3. Přepínač funkcí
4. Časovač
5. Světlo
6. Držáky
7. Dvířka
8. Rukojeť dvířek
9. Klec na pečení
10. Vidlicový rošt
11. Koš na smažení
12. Síťka na smažení
13. Plech
14. Malá rukojeť na vybírání
15. Drátěný rošt
16. Velká rukojeť na vybírání



ENGLISH

IMPORTANT SAFEGUARDS

Please read this manual carefully before using the appliance, and always follow the safety and operating instructions.

Important : This appliance can be used by children over 8 years old and people with reduced physical, sensory or mental capacities or with a lack of experience or knowledge if they have been given supervision or instructions concerning the safe use of the appliance and the risks involved. Children shall not play with the appliance. Cleaning and user maintenance shall not be made by children unless they are older than 8 years and supervised. Never leave the appliance and its cord unsupervised and within reach of children less than 8 years old or irresponsible persons when it is plugged into the wall or when it is cooling down.

- ❑ Only use this appliance for household and domestic purposes only and in the way indicated in these instructions.
- ❑ Do not use the appliance outside.
- ❑ Always check you appliance for damages. Never use if the appliance, the cord or the plug shows any sign of damage.
- ❑ Any repairs should be made by a competent qualified electrician(*).
- ❑ Keep the appliance away from hot sources and direct sunlight.
- ❑ Always switch off the appliance before unplugging it.
- ❑ Unplug the appliance before cleaning or changing any parts of the appliance or when it's not in use.
- ❑ Make sure that the voltage rating on the type plate corresponds to your main voltage.
- ❑ Never leave the appliance unsupervised when in use. Switch off the appliance if you have to go away for even a short time.
- ❑ Never pull the cord to unplug or move the appliance.
- ❑ Never immerse the appliance in water or any other liquid for any reason and keep away from water or oil splashes.

- ❑ Never use accessories non-delivered by the supplier. This could be dangerous and could damage the appliance.
- ❑ Install the appliance on a dry and flat location. Leave a 10cm minimum space between the unit and the wall.
- ❑ Do not place anything on the electric oven or in front of the glass door. Do not cover or obstruct the heat dissipation position of the electric oven.
- ❑ The plug shall be always accessible after its installation.
- ❑ Do not use the appliance near gas or other inflammable liquids.
- ❑ Only consumable food can be baked in the oven. Do not put large pieces of food or metal objects in the electric oven in case of fire or danger.
- ❑ To bake greasy oily foods (such as meat), put a baking pan on the bottom layer to prevent the oil from falling onto the bottom heating tube to cause a flame.
- ❑ Do not place the following items in the oven for grilling, such as paper, cards, plastic, cloth, and flammable items.
- ❑ When the electric oven is working or after use, the external surface temperature is high, and touch is not allowed to prevent burns. do not swing the plug or socket to avoid strong currents and injuries by sparks.
- ❑ Baking trays or other items are not allowed to be put directly on the heating elements of the electric oven.
- ❑ This appliance is not intended to be operated by means of an external timer or a separate remote- control system.
- ❑ This is not a toy.
- ❑ Please note: Should the symbol  be indicated on a certain surface, you need to be careful when handling the product. This symbol means: CAUTION, this surface may get very hot during use.

The symbol  is always put on the surface with the highest temperature, however the other metallic or non-metallic surfaces can also become very hot during use and it is therefore advisable to always handle them with care and if possible with the help of isothermal gloves or other thermal protection. In case of doubt concerning the temperature of a certain surface it is always preferable to protect oneself.

(*) Competent qualified electrician: after-sales department of the producer or importer or any person who is qualified, approved and competent to perform this kind of repairs in order to avoid all danger. In case of need you should return the appliance to this electrician.

The manufacturer will not assume any responsibility in case of non-respect of these instructions.

Keep this user manual carefully.

OVEN USE

Note : During the first use, there might be some light smoke coming out from the oven, this is normal and not harmful. After 5-10 minutes the smoke will totally disappear.

- Turn the thermostat knob clockwise to the desired temperature.
- Turn the function selector knob to the desired position.
- Turn the timer knob clockwise to the desired cooking time.
The indicator light will light up when the timer is ON, and light out when the timer is OFF.

Please note: the oven will only start heating after setting the timer.

- The oven shuts off automatically and the bell signal rings when the cooking time ends.
- To stop the cooking, turn the timer knob on 0.
- The oven needs a pre-heat time of 10 to 15 minutes to reach the desired temperature.

FUNCTIONS

Bake :

Recommended for general use, this function heats the food from the bottom

Grill :

Recommended to grill meat, this function heats the food from above.

Broil :

Recommended for general use or defrosting, this function heats the food from above and pulses hot air inside the oven.

Toast :

Recommended for general use or faster cooking, this function heats the food from above and from the bottom at the same time.

Air Fry :

Recommended for air frying cooking, this function heats the food from above and from the bottom and also pulses hot air inside the oven. It requires the use of the frying basket or frying cage that rotates while cooking.

Dry :

Recommended to dry fruits or vegetables, this function heats the food from above and pulses hot air inside the oven

Note : The baking time is to be adjusted regarding the quality, weight, temperature and size of the food. Frozen and large pieces of foods generally take longer to bake.

ACCESSORIES

9	Baking Cage	Recommended for air frying cooking small food like French fries or chicken nuggets.
10	Baking Fork	Recommended to air frying cooking or grilling large pieces of food like a whole chicken or beef roast.
16	Large handle	To pull in or out the accessories above :
14	Rack handle	To pull in or out of the oven the accessories below :
11	Frying basket	Recommended for air frying cooking normal sized food.
12	Frying net	Recommended to drying fruits or vegetables.
13	Baking Tray	Recommended to hold heavy plates and dishes during cooking.
15	Wire rack	Recommended to hold light plates and dishes during cooking.

MAINTENANCE AND CLEANING

Before cleaning, always unplug the appliance and let it cool down totally.

- The inner and outer surfaces of the electric oven, baking trays and baking nets can be cleaned with a damp soft cloth or sponge with a neutral detergent.
- Do not use hard brushes to avoid damaging the inner surface of the oven and the protective layers of the baking tray and baking net.
- Do not use toxic and corrosive cleaning agents such as gasoline, thinners, or polish.
- The cleaned parts must be wiped dry before starting the appliance again.
- Be careful and never let water penetrate inside the control panel or the heat dissipation holes on the side.
- Do not clean the heating elements.

Never immerse in water or any other liquid.

PROTECTION OF THE ENVIRONMENT – DIRECTIVE 2012/19/EU

In order to preserve our environment and protect human health, the waste electrical and electronic equipment should be disposed of in accordance with specific rules with the

implication of both suppliers and users. For this reason, as indicated by the symbol  on the rating label or on the packaging, your appliance should not be disposed of as unsorted municipal waste. The user has the right to bring it to a municipal collection point performing waste recovery by means of reuse, recycling or use for other applications in accordance with the directive.

ERP DECLARATION – REGULATION 1275/2008/EC

We, Team Kalorik Group SA/NV, hereby confirm that our product meets the requirements of regulation 1275/2008/EC. Our product does not dispose of a standby mode as this product switches off completely immediately after the operation is finished and as a consequence does not consume electricity!

The user manual is by simple request also available in electronic format from the after-sales service (see warranty card).



DEUTSCH

WICHTIGE SICHERHEITSVORSCHRIFTEN

Lesen Sie aufmerksam die Gebrauchsanleitung, bevor Sie Ihr Gerät benutzen, und befolgen Sie immer die Sicherheitsvorschriften und die Gebrauchsanweisung.

Wichtig: Das Gerät kann von Kindern ab 8 Jahren und von Personen mit einer körperlichen, sensorischen, geistigen oder motorischen Behinderung oder einem Mangel an Erfahrung und Kenntnissen verwendet werden, sofern diese Personen beaufsichtigt oder über den sicheren Gebrauch des Geräts unterrichtet wurden und die damit verbundenen Gefahren verstanden haben. Kinder dürfen nicht mit dem Gerät spielen. Reinigung und Benutzer-Wartung dürfen nicht durch Kinder durchgeführt werden, es sei denn, sie sind älter als 8 Jahre und beaufsichtigt. Lassen Sie Ihr Gerät und sein Netzkabel nie unbeaufsichtigt und in Reichweite von Kindern jünger als 8 Jahre oder unverantwortlichen Personen, wenn es an der Steckdose hängt oder wenn es abkühlt.

- Das Gerät ist nur für den privaten Haushalt und ausschließlich gemäß den Beschreibungen in dieser Bedienungsanleitung zu verwenden.
- Verwenden Sie das Gerät nicht im Freien.
- Überprüfen Sie das Gerät immer auf Schäden. Verwenden Sie das Gerät nie, wenn das Gerät selbst, das Netzkabel oder der Netzstecker Anzeichen von Beschädigungen aufweisen
- Sondern von einem Fachmann(*) überprüfen bzw. reparieren lassen..
- Halten Sie das Gerät fern von heißen Oberflächen und direkter Sonneneinstrahlung.
- Schalten Sie das Gerät immer aus, bevor Sie den Netzstecker aus der Steckdose ziehen.
- Ziehen Sie den Netzstecker des Geräts aus der Steckdose, bevor Sie es reinigen oder Teile des Geräts austauschen oder, wenn es nicht in Benutzung ist.

- Vergewissern Sie sich, dass die Stromspannung, die auf dem Leistungsschild des Geräts angegeben ist, mit der Stromspannung in Ihrem Haushalt übereinstimmt, bevor Sie das Gerät in Betrieb nehmen.
- Lassen Sie das Gerät während der Nutzung nie unbeaufsichtigt. Schalten Sie das Gerät bei Abwesenheit aus, selbst dann, wenn Sie nur für einen kurzen Zeitraum abwesend sind.
- Ziehen Sie nie an dem Netzkabel, um den Netzstecker aus der Steckdose zu ziehen oder das Gerät zu bewegen.
- Tauchen Sie das Gerät nie in Wasser oder andere Flüssigkeiten, egal, zu welchem Zweck. Halten Sie das Gerät fern von Wasser- oder Ölspritzern.
- Verwenden Sie nie Zubehör, das nicht vom Hersteller bereitgestellt wurde. Dies könnte gefährlich sein und das Gerät beschädigen.
- Stellen Sie das Gerät auf einem trockenen, ebenen Untergrund auf. Halten Sie einen Abstand von mindestens 10 cm zwischen dem Gerät und der Wand ein.
- Stellen Sie keine Gegenstände auf den elektrischen Ofen oder vor die Glastür. Die Wärmeableitungsöffnungen des Ofens dürfen nicht abgedeckt oder blockiert werden.
- Der Netzstecker muss auch nach dem Aufstellen leicht zugänglich sein.
- Verwenden Sie das Gerät nicht in der Nähe von Gas oder anderen entzündbaren Flüssigkeiten.
- In dem Ofen dürfen nur für den Verzehr geeignete Lebensmittel zubereitet werden. Geben Sie keine großen Teile oder Metallgegenstände in den elektrischen Ofen, da sonst Brandgefahr besteht.
- Wenn Sie stark fetthaltige Lebensmittel wie Fleisch zubereiten, schieben Sie ein Backblech in die unterste Schiene, um zu verhindern, dass Öl auf das untere Heizrohr tropft und sich entzündet.
- Papier, Karten, Plastik, Stoff und andere flammable Gegenstände dürfen nicht in dem Ofen erhitzt werden.
- Während des Betriebs sowie danach ist das Äußere des Ofens sehr heiß. Um Verbrennungen zu verhindern, darf das Gerät

während dieser Zeit nicht berührt werden. Der Netzstecker oder die Steckdose dürfen nicht zu stark oder ruckartig bewegt werden, um Starkstrom und Verletzungen durch Funken zu verhindern.

- Die Backbleche und andere Gegenstände dürfen nicht direkt auf die Heizelemente des elektrischen Ofens gestellt werden.
- Das Gerät ist nicht für die Bedienung mit einer externen Zeitschaltuhr oder einem separaten Fernbedienungssystem ausgelegt.
- Das Gerät ist kein Spielzeug.
- Bitte beachten: Sollte sich auf einer Oberfläche das Symbol  befinden, müssen Sie bei der Verwendung des Produkts vorsichtig sein. Das Symbol bedeutet: VORSICHT, diese Oberfläche kann bei der Verwendung sehr heiß werden.

Das Symbol  wird immer an die Oberflächen mit der höchsten Temperatur angebracht. Dennoch können auch die anderen metallischen oder nichtmetallischen Oberflächen während des Betriebs sehr heiß werden. Es wird deshalb empfohlen, beim Berühren des Geräts vorsichtig zu sein und nach Möglichkeit hitzeisolierende Handschuhe zu tragen oder einen anderen Hitzeschutz zu verwenden. Sollten Sie sich bezüglich der Temperatur einer bestimmten Oberfläche unsicher sein, ist ein Hitzeschutz immer vorzuziehen.

(*) Sachkundiger, qualifizierter Elektriker: Kundendienst des Herstellers oder des Importeurs oder jede andere Person, die bezüglich dieser Art von Reparaturen sachkundig und dafür zugelassen und qualifiziert ist, um jegliche Gefahr zu vermeiden. Falls nötig, sollten Sie das Gerät an diesen Elektriker zurückgeben.

Im Falle einer Nichtbeachtung dieser Anweisungen übernimmt der Hersteller keine Haftung.

Bewahren Sie diese Bedienungsanleitung sicher auf.

VERWENDUNG DES OFENS

- Drehen Sie den Temperaturregler im Uhrzeigersinn auf die gewünschte Temperatur.
- Drehen Sie den Funktionsauswahlknopf in die gewünschte Position.
- Drehen Sie den Timer-Drehknopf im Uhrzeigersinn, um die gewünschte Garzeit einzustellen.
Die Signalleuchte schaltet sich ein, wenn der Timer auf „ON“ steht und schaltet sich aus, wenn der Timer auf „OFF“ steht.
- Wenn die Garzeit abgelaufen ist, ertönt ein Klingeln und der Ofen schaltet sich automatisch aus.
- Um den Garvorgang zu unterbrechen, drehen Sie den Timer auf 0.
- Der Ofen muss 10–15 Minuten vorgeheizt werden, um die gewünschte Temperatur zu erreichen.

Bitte beachten: Der Ofen beginnt erst dann zu heizen, wenn die Garzeit mit dem Timer eingestellt wurde.

Hinweis: Bei der ersten Verwendung kann leichter Rauch aus dem Ofen austreten. Dies ist normal und nicht schädlich. Nach 5–10 Minuten ist der Rauch vollständig verschwunden.

FUNKTIONEN

Backen:

Empfohlen zur allgemeinen Verwendung. Bei dieser Funktion werden die Lebensmittel von unten erhitzt.

Grillen:

Empfohlen zum Braten von Fleisch. Bei dieser Funktion werden die Lebensmittel von oben erhitzt.

Braten:

Empfohlen zur allgemeinen Verwendung oder zum Auftauen. Bei dieser Funktion werden die Lebensmittel von oben erhitzt und heiße Luft zirkuliert durch den Ofen.

Rösten:

Empfohlen zur allgemeinen Verwendung oder zum schnelleren Garen. Bei dieser Funktion werden die Lebensmittel von oben und unten gleichzeitig erhitzt.

Frittieren mit Heißluft:

Empfohlen zum Frittieren durch Heißluft. Bei dieser Funktion werden die Lebensmittel von oben und unten gleichzeitig erhitzt und heiße Luft zirkuliert durch den Ofen. Hierfür muss der Frittierkorb oder die Gartrommel, die sich während des Garvorgangs dreht, verwendet werden.

Trocknen:

Empfohlen zum Trocknen von Obst oder Gemüse. Bei dieser Funktion werden die Lebensmittel von oben erhitzt und heiße Luft zirkuliert durch den Ofen.

Hinweis: Die Zubereitungszeit muss je nach Beschaffenheit, Gewicht, Temperatur und Größe der Lebensmittel angepasst werden. Tiefgefrorene und große Stücke benötigen normalerweise eine längere Garzeit.

ZUBEHÖR

9	Gartrommel	Empfohlen zum Heißluftfrittieren von kleinen Lebensmitteln wie Pommes frites oder Chicken-Nuggets.
10	Grillspieß	Empfohlen zum Heißluftfrittieren oder Grillen von großen Lebensmitteln wie einem ganzen Huhn oder einem Rinderbraten.
16	Großer Griff	Zum Herausziehen oder Einschieben des oben aufgeführten Zubehörs
14	Rostgriff	Zum Herausziehen oder Einschieben des im Folgenden aufgeführten Zubehörs
11	Frittierkorb	Empfohlen zum Heißluftfrittieren von Lebensmitteln in durchschnittlicher Größe.
12	Netzrost	Empfohlen zum Trocknen von Obst und Gemüse.
13	Backblech	Empfohlen zum Tragen von schweren Tellern oder anderem Kochgeschirr während des Garvorgangs.
15	Rost	Empfohlen zum Tragen von leichten Tellern oder anderem Kochgeschirr während des Garvorgangs.

WARTUNG UND REINIGUNG

Vor dem Reinigen immer den Netzstecker ziehen und vollständig abkühlen lassen.

- Die inneren und äußeren Oberflächen des elektrischen Ofens sowie die verschiedenen Bleche und Roste können mit einem feuchten, weichen Tuch oder einem Schwamm mit neutralem Reinigungsmittel gereinigt werden.
- Verwenden Sie keine Bürsten, um die inneren Oberflächen des Ofens sowie die Schutzschichten des Backblechs und der Roste nicht zu beschädigen.
- Verwenden Sie keine giftigen oder ätzenden Reinigungsmittel wie Benzin, Verdünnungsmittel oder Lack.
- Die gereinigten Teile müssen abgetrocknet werden, bevor Sie das Gerät erneut in Betrieb nehmen.
- Seien Sie bei der Reinigung vorsichtig und lassen Sie nie Wasser in das Bedienfeld oder in die Hitzeableitungsöffnungen an der Seite gelangen.
- Die Heizelemente dürfen nicht gereinigt werden.

Tauchen Sie das Gerät nie in Wasser oder eine andere Flüssigkeit.

UMWELTSCHUTZ – RICHTLINIE 2012/19/EU

Zum Schutz unserer Umwelt und unserer Gesundheit sind Elektro- und Elektronik-Altgeräte nach bestimmten Regeln zu entsorgen. Dies fordert den Einsatz sowohl des Herstellers bzw. Lieferanten als auch des Verbrauchers.



Aus diesem Grund darf dieses Gerät, wie das Symbol  auf dem Typenschild bzw. auf der Verpackung zeigt, nicht in den unsortierten Restmüll gegeben werden. Der Verbraucher hat das Recht, dieses Gerät über kommunale Sammelstellen zu entsorgen; von dort aus wird die spezifische Behandlung, Verwertung bzw. das Recycling gem. den Erfordernissen der Richtlinie sichergestellt.

ERP DEKLARATION – VO 1275/2008/EG

Wir, die Team Kalorik Group GmbH bestätigen hiermit, dass unser Produkt den Anforderungen der VO 1275/2008/EG entspricht. Unser Produkt verfügt über keinen Bereitschaftszustand, da das Gerät direkt nach Beendigung des Vorganges komplett abschaltet und somit keine Energie verbraucht!

Die Bedienungsanleitung ist auf einfache Nachfrage auch verfügbar in elektronischem Format bei dem Kundendienst (siehe Garantiekarte).



FRANCAIS

POUR VOTRE SECURITE

Lisez attentivement cette notice avant toute utilisation, et respectez bien à la fois les consignes de sécurité et d'usage.

Important : Votre appareil peut être utilisé par des enfants âgés de plus de 8 ans et des personnes ayant des capacités physiques, sensorielles ou mentales réduites ou des personnes dénuées d'expérience ou de connaissances, s'ils ont pu bénéficier, au préalable, d'une surveillance ou d'instructions concernant son utilisation en toute sécurité et sur les risques encourus. Les enfants ne doivent surtout pas jouer avec l'appareil. Le nettoyage et la maintenance ne doivent pas être effectués par des enfants à moins qu'ils aient plus de 8 ans et qu'ils soient supervisés. Ne laissez jamais votre appareil et son câble d'alimentation sans surveillance et à la portée des enfants de moins de 8 ans ou des personnes non responsables, lorsque celui-ci est sous tension ou pendant sa phase de refroidissement.

- N'utilisez cet appareil qu'à des fins domestiques et de la manière indiquée dans ces instructions.
- N'utilisez pas l'appareil à l'extérieur.
- Vérifiez toujours que ni votre appareil ni son câble d'alimentation ne sont endommagés. Si c'est le cas, ne faites appel à un service qualifié compétent(*) pour les réparations.
- Tenir l'appareil à l'écart des sources de chaleur et de la lumière directe du soleil.
- Toujours éteindre l'appareil avant de le débrancher.
- Débranchez l'appareil avant de nettoyer ou de changer des pièces de l'appareil ou lorsqu'il n'est pas utilisé.
- Assurez-vous que la tension indiquée sur la plaque signalétique corresponde à la tension principale du réseau.

- ❑ Ne laissez jamais l'appareil sans surveillance lorsqu'il est utilisé. Éteignez l'appareil si vous devez vous absenter, même pour une courte période.
- ❑ Ne tirez jamais sur le cordon pour débrancher ou déplacer l'appareil.
- ❑ Ne jamais immerger l'appareil dans de l'eau ou tout autre liquide pour quelque raison que ce soit et le protéger des éclaboussures d'eau ou d'huile.
- ❑ Ne jamais utiliser d'accessoires non livrés par le fournisseur. Cela pourrait être dangereux et endommager l'appareil.
- ❑ Installez l'appareil dans un endroit sec et plat. Laisser un espace minimum de 10 cm entre l'appareil et le mur.
- ❑ Ne rien placer sur le four électrique ou devant la porte vitrée. Ne couvrez pas ou n'obstruez pas la position de dissipation de la chaleur du four électrique.
- ❑ La fiche doit être toujours accessible après son installation.
- ❑ N'utilisez pas l'appareil à proximité de gaz ou de liquides inflammables.
- ❑ Seuls les aliments consommables peuvent être cuits au four. Ne mettez pas de gros morceaux de nourriture ou d'objets métalliques dans le four.
- ❑ Pour cuire des aliments gras et huileux (comme de la viande), placez une plaque de cuisson sur le niveau inférieur pour éviter que l'huile ne tombe sur le tube de chauffage inférieur.
- ❑ Ne mettez pas les matières suivantes dans le four : le papier, le carton, le plastique, le tissu et les autres inflammables.
- ❑ Pendant et après l'utilisation, la température de la surface externe est élevée et il est interdit d'y toucher, pour éviter les brûlures.
- ❑ Les plaques de cuisson ou autres objets ne doivent pas être posés directement sur les éléments chauffants du four électrique.
- ❑ Cet appareil n'est pas destiné à être utilisé au moyen d'une minuterie externe ou d'un système de télécommande séparé.
- ❑ Ce n'est pas un jouet.
- ❑ Remarque : Si le symbole  est indiqué sur une certaine surface, vous devez être prudent lorsque vous manipulez le

produit. Ce symbole signifie : ATTENTION, cette surface peut devenir très chaude pendant l'utilisation.

- Le symbole  est toujours placé sur la surface où la température est la plus élevée, mais les autres surfaces métalliques ou non métalliques peuvent également devenir très chaudes pendant l'utilisation et il est donc conseillé de toujours les manipuler avec précaution et si possible à l'aide de gants isothermes ou d'une autre protection thermique. En cas de doute concernant la température d'une certaine surface, il est toujours préférable de se protéger.

(*) Électricien qualifié compétent : service après-vente du producteur ou de l'importateur ou toute personne qualifiée, agréée et compétente pour effectuer ce type de réparation afin d'éviter tout danger. En cas de besoin, vous devez retourner l'appareil à cet électricien.

Le fabricant décline toute responsabilité en cas de non-respect de ces instructions.

Conservez soigneusement ce manuel d'utilisation.

UTILISATION DU FOUR

Remarque : Lors de la première utilisation, une légère fumée peut s'échapper du four, c'est normal et non nocif. Après 5-10 minutes, la fumée disparaîtra complètement.

- Tournez le bouton de la température dans le sens des aiguilles d'une montre jusqu'à la température souhaitée.
- Tournez le bouton de sélection de la fonction sur la position souhaitée.
- Tournez le bouton de la minuterie dans le sens des aiguilles d'une montre jusqu'au temps de cuisson désiré.

Le voyant lumineux s'allume lorsque la minuterie est allumée et s'éteint lorsque la minuterie est éteinte.

Remarque : le four ne commence à chauffer qu'après avoir réglé la minuterie.

- Le four s'éteint automatiquement et la minuterie sonne à la fin du temps de cuisson.
- Pour arrêter la cuisson, tourner la minuterie sur 0.
- Le four a besoin d'un temps de préchauffage de 10 à 15 minutes pour atteindre la température désirée.

FONCTIONS

Bake :

Recommandée pour un usage général, cette fonction chauffe les aliments par le bas.

Grill :

Recommandée pour griller la viande, cette fonction permet de réchauffer les aliments par le haut.

Broil :

Recommandée pour un usage général ou pour la décongélation, cette fonction chauffe les aliments par le haut et pulse l'air chaud de l'intérieur du four.

Toast :

Recommandée pour un usage général ou une cuisson plus rapide, cette fonction chauffe les aliments par le haut et par le bas en même temps.

Air Fry :

Recommandée pour la friture à air chaud, cette fonction chauffe les aliments par le haut et par le bas et fait également circuler l'air chaud à l'intérieur du four. Elle nécessite l'utilisation d'un panier ou d'une cage de friture qui tourne pendant la cuisson.

Dry :

Recommandée pour le séchage des fruits ou légumes, cette fonction chauffe les aliments par le haut et fait circuler l'air chaud à l'intérieur du four.

Note : Le temps de cuisson doit être ajusté en fonction de la qualité, du poids, de la température et de la taille de l'aliment. Les aliments congelés et les gros morceaux d'aliments prennent généralement plus de temps à cuire.

ACCESSOIRES

9	Cage de cuisson	Recommandée pour la friture à air chaud de petits ingrédients comme les frites ou les nuggets de poulet.
10	Broche	Recommandée pour frire ou griller de gros aliments comme un poulet entier ou un rôti de bœuf.
16	Poignée large	Pour placer ou retirer les accessoires ci-dessous :
14	Petite poignée	Pour placer ou retirer les accessoires ci-dessous :
11	Panier à friture	Recommandé pour la friture à air chaud d'aliments de taille moyenne.
12	Filet à friture	Recommandé pour déshydrater les fruits et légumes
13	Plaque	Recommandée pour soutenir des plats lourds durant la cuisson.

15	Grille	Recommandée pour soutenir des assiettes ou des plats légers durant la cuisson.
----	--------	--

ENTRETIEN ET NETTOYAGE

Avant le nettoyage, débranchez toujours l'appareil et laissez-le refroidir complètement.

- Les surfaces intérieures et extérieures du four électrique, des plaques et des filets de cuisson peuvent être nettoyées avec un chiffon doux humide ou une éponge avec un détergent neutre.
- N'utilisez pas de brosses dures pour ne pas endommager la surface intérieure du four et les couches protectrices de la plaque et du filet à pâtisserie.
- N'utilisez pas de produits de nettoyage toxiques et corrosifs tels que de l'essence, des diluants ou des produits de polissage.
- Les pièces nettoyées doivent être essuyées avant de remettre l'appareil en marche.
- Soyez prudent et ne laissez jamais de l'eau pénétrer à l'intérieur du panneau de commande ou dans les trous de dissipation de la chaleur sur le côté.
- Ne pas nettoyer les éléments chauffants.

Ne jamais plonger dans l'eau ou tout autre liquide.

PROTECTION DE L'ENVIRONNEMENT – DIRECTIVE 2012/19/UE

Afin de préserver notre environnement et notre santé, l'élimination en fin de vie des appareils électriques et électroniques doit se faire selon des règles bien précises et nécessite l'implication de chacun, qu'il soit fournisseur ou utilisateur. C'est pour cette



raison que votre appareil, tel que le signale le symbole  apposé sur sa plaque signalétique ou sur l'emballage, ne doit en aucun cas être jeté dans une poubelle publique ou privée destinée aux ordures ménagères. L'utilisateur a le droit de déposer l'appareil dans des lieux publics de collecte procédant à un tri sélectif des déchets pour être soit recyclé, soit réutilisé pour d'autres applications conformément à la directive.

DECLARATION ERP – DIRECTIVE 1275/2008/CE

Nous, Team Kalorik Group SA/NV, confirmons par la présente que notre produit correspond aux exigences de la directive 1275/2008/CE. Notre produit n'est pas équipé d'un mode veille, car il s'éteint complètement immédiatement après avoir fini sa fonction principale et par conséquent ne consomme pas d'énergie électrique!

La notice d'utilisation est aussi disponible en format électronique sur simple demande auprès du service après-vente (voir carte de garantie).



ESPAÑOL

CONSEJOS DE SEGURIDAD

Lea detenidamente el modo de empleo antes de utilizar el aparato, y siempre siga las medidas de seguridad y el modo de funcionamiento.

Importante : Este aparato puede ser utilizado por niños mayores de 8 años y personas con capacidades físicas reducidas, sensoriales o mentales o con falta de experiencia o conocimiento, si se les ha dado la supervisión o instrucciones relativas al uso seguro del aparato y los riesgos involucrados. Los niños no deben jugar con el aparato. La limpieza y mantenimiento del aparato no debe ser hecho por niños a menos que sean mayores de 8 años y estén supervisados. No deje de vigilar su aparato y el cable y no lo deje nunca a cargo de niños menores de 8 años o de personas no responsables cuando está enchufado a la toma de corriente o se está enfriando.

- ❑ Utilice este aparato únicamente para fines domésticos y en la forma indicada en estas instrucciones.
- ❑ No utilice el aparato en el exterior.
- ❑ Compruebe de vez en cuando que el aparato no esté dañado y no utilice su aparato si el cable o el aparato están dañados por el motivo que sea. Cualquier reparación debe ser realizada por un servicio cualificado competente(*).
- ❑ Mantenga el aparato alejado de fuentes calientes y de la luz solar directa.
- ❑ Apague siempre el aparato antes de desenchufarlo.
- ❑ Desenchufe el aparato antes de limpiarlo o cambiarlo o cuando no esté en uso.
- ❑ Asegúrese de que la tensión nominal indicada en la placa de características corresponde a la tensión de red.
- ❑ Nunca deje el aparato sin supervisión cuando lo utilice. Apague el aparato si tiene que ausentarse, aunque sea por un corto período de tiempo.
- ❑ Nunca tire del cable para desenchufar o mover el aparato.

- ❑ Nunca sumerja el aparato en agua u otro líquido por ningún motivo y manténgalo alejado de salpicaduras de agua o aceite.
- ❑ Nunca utilice accesorios no suministrados por el proveedor. Esto podría ser peligroso y podría dañar el aparato.
- ❑ Instale el aparato en un lugar seco y plano. Deje un espacio mínimo de 10 cm entre el aparato y la pared.
- ❑ No coloque nada sobre el horno eléctrico ni delante de la puerta de cristal. No cubra ni obstruya la posición de disipación de calor del horno eléctrico.
- ❑ El enchufe debe estar siempre accesible después de su instalación.
- ❑ No utilice el aparato cerca de gases u otros líquidos inflamables.
- ❑ Sólo los alimentos consumibles pueden ser horneados en el horno. No ponga grandes piezas de comida u objetos metálicos en el horno eléctrico en caso de incendio o peligro.
- ❑ Para hornear alimentos grasos y grasosos (como la carne), coloque una bandeja de hornear en la capa inferior para evitar que el aceite caiga sobre el tubo de calentamiento inferior y provoque una llama.
- ❑ No coloque los siguientes artículos en el horno para asar a la parrilla, como papel, tarjetas, plástico, tela y artículos inflamables.
- ❑ Cuando el horno eléctrico está funcionando o después de su uso, la temperatura de la superficie externa es alta y no se permite tocarla para evitar quemaduras. no balancee la bujía o el enchufe para evitar corrientes fuertes y lesiones por chispas.
- ❑ No se permite colocar bandejas de horno u otros objetos directamente sobre los elementos calefactores del horno eléctrico.
- ❑ Este aparato no está diseñado para ser operado mediante un temporizador externo o un sistema de control remoto independiente.
- ❑ Esto no es un juguete.
- ❑ Por favor, tenga en cuenta: Si el símbolo se indica en una superficie determinada, debe tener cuidado al manipular el

producto. Este símbolo significa: PRECAUCIÓN, esta superficie puede calentarse mucho durante el uso.

- El símbolo siempre se coloca en la superficie con la temperatura más alta, sin embargo, las otras superficies metálicas o no metálicas también pueden calentarse mucho durante el uso, por lo que es aconsejable manipularlas siempre con cuidado y, si es posible, con la ayuda de guantes isotérmicos u otra protección térmica. En caso de duda sobre la temperatura de una determinada superficie, siempre es preferible protegerse.

(*) Electricista cualificado competente: departamento de postventa del productor o importador o cualquier persona cualificada, homologada y competente para realizar este tipo de reparaciones con el fin de evitar cualquier peligro. En caso de necesidad, debe devolver el aparato a este electricista.

El fabricante no asume ninguna responsabilidad en caso de incumplimiento de estas instrucciones.

Guarde este manual de usuario con cuidado.

USO DEL HORNO

Nota: Durante el primer uso, puede haber algo de humo ligero saliendo del horno, esto es normal y no es dañino. Después de 5-10 minutos el humo desaparecerá totalmente.

- Gire el botón del termostato en el sentido de las agujas del reloj hasta la temperatura deseada.
- Gire el botón del selector de funciones a la posición deseada.
- Gire el botón del temporizador en el sentido de las agujas del reloj hasta alcanzar el tiempo de cocción deseado.
- La luz indicadora se encenderá cuando el temporizador esté encendido y se apagará cuando el temporizador esté apagado.
- El horno se apaga automáticamente y suena la campana cuando termina el tiempo de cocción.
- Para detener la cocción, gire el botón del temporizador a la posición 0.
- El horno necesita un tiempo de precalentamiento de 10 a 15 minutos para alcanzar la temperatura deseada.

Tenga en cuenta: el horno sólo se calentará después de ajustar el temporizador.

FUNCIONES

Bake :

Recomendado para uso general, esta función calienta los alimentos desde abajo.

Grill :

Recomendado para asar carne, esta función calienta los alimentos desde arriba.

Broil :

Recomendada para uso general o descongelación, esta función calienta los alimentos desde arriba y pulsa el aire caliente fuera del horno.

Toast :

Recomendada para uso general o cocción rápida, esta función calienta los alimentos desde arriba y desde abajo al mismo tiempo.

Air Fry :

Recomendada para la cocción al aire libre, esta función calienta los alimentos desde arriba y desde abajo y también impulsa el aire caliente en el interior del horno. Requiere el uso de la cesta de freír o de la jaula de freír que gira mientras se cocina.

Dry :

Recomendado para secar frutas o verduras, esta función calienta los alimentos desde arriba y pulsa el aire caliente dentro del horno.

Nota: El tiempo de cocción debe ajustarse en función de la calidad, el peso, la temperatura y el tamaño de los alimentos. Los alimentos congelados y en trozos grandes generalmente tardan más en hornearse.

ACCESORIOS

9	Jaula de cocción	Recomendado para freír al aire libre alimentos pequeños como papas fritas o nuggets de pollo.
10	Tenedor para hornear	Recomendado para freír al aire, cocinar o asar grandes trozos de comida como pollo entero o carne asada.
16	Mango largo	Para insertar o extraer los accesorios anteriores :
14	Mango pequeño	Para introducir o extraer del horno los accesorios que se indican a continuación:
11	Cesta de fritura	Recomendado para freír al aire libre cocinando alimentos de tamaño normal.
12	Malla para freír	Recomendado para el secado de frutas y verduras.
13	Bandeja para hornear	Recomendado para sostener platos pesados durante la cocción.
15	Rejilla	Recomendado para sostener platos ligeros y platos durante la cocción.

MANTENIMIENTO Y LIMPIEZA

Antes de la limpieza, desenchufe siempre el aparato y deje que se enfríe totalmente.

- Las superficies interiores y exteriores del horno eléctrico, de las bandejas de cocción y de las redes de cocción pueden limpiarse con un paño suave húmedo o una esponja con un detergente neutro.
- No utilice cepillos duros para evitar dañar la superficie interior del horno y las capas protectoras de la bandeja y de la red de cocción.
- No utilice productos de limpieza tóxicos y corrosivos como gasolina, diluyentes o abrillantadores.
- Las piezas limpiadas deben secarse con un trapo antes de volver a poner en marcha el aparato.
- Tenga cuidado y nunca deje que el agua penetre en el interior del panel de control o en los orificios laterales de disipación de calor.
- No limpie los elementos calefactores.

Nunca lo sumerja en agua ni en ningún otro líquido.

PROTECCIÓN DEL MEDIO AMBIENTE – DIRECTIVA 2012/19/EU

Para poder preservar nuestro medio ambiente y proteger la salud humana, los residuos eléctricos y equipos electrónicos deberían ser destruidos de acuerdo con unas normas específicas con la implicación de ambos proveedores y consumidores. Por esta razón,



como indica el símbolo  en la placa de datos técnicos, su aparato no debería ser tirado en un contenedor municipal sino que debería ser devuelto a la tienda, o dejado en un punto de recolección para ser reciclado o usado para otras aplicaciones conforme a la directiva.

DECLARACIÓN ERP – REGULACIÓN 1275/2008/CE

Nosotros, Team Kalorik Group SA/NV, confirmamos por la presente que nuestro producto cumple con los requisitos del Reglamento 1275/2008/CE. Nuestro producto no dispone de la función "modo de espera", por lo cual, este producto se apaga por completo inmediatamente después de haber terminado su uso y como consecuencia no consume electricidad!

El manual de usuario con una simple petición está también disponible en formato electrónico desde el servicio técnico (mirar la garantía).



POLSKI

ZASADY BEZPIECZNEGO UŻYTKOWANIA

Zanim zaczniesz używać urządzenie przeczytaj uważnie instrukcję i postępuj wyłącznie z jej wskazaniem.

Ważne: Urządzenie może być użytkowane przez dzieci w wieku 8 lat i więcej oraz osoby z ograniczonymi zdolnościami fizycznymi, czuciowymi lub umysłowymi, albo osoby nie mające doświadczenia i znajomości sprzętu, jeśli zastosowano nad nimi nadzór lub udzielono im instrukcji dotyczących bezpiecznego użytkowania urządzenia i związanych z tym niebezpieczeństw. Dzieci nie powinny bawić się tym urządzeniem. Czyszczenie i konserwacja przez użytkownika nie powinny być wykonywane przez dzieci, chyba że mają one więcej niż 8 lat i są pod nadzorem. Nie zostawiaj włączonego urządzenia wraz z przewodem bez nadzoru, trzymaj z dala od dzieci poniżej 8 roku życia i osób niepowołanych kiedy jest podłączone do sieci lub się chłodzi.

- Używaj tego urządzenia wyłącznie do celów domowych i podobnych oraz w sposób wskazany w niniejszej instrukcji.
- Nie używaj urządzenia na zewnątrz.
- Zawsze sprawdzaj urządzenie pod kątem uszkodzeń. Nigdy nie używaj, jeśli urządzenie, przewód lub wtyczka wykazują jakiegokolwiek oznaki uszkodzenia.
- Wszelkie naprawy powinny być dokonane przez wykwalifikowanego elektryka(*)
- Trzymaj urządzenie z dala od źródeł ciepła i bezpośredniego światła słonecznego.
- Zawsze wyłączaj urządzenie wyłącznikiem przed wyjęciem wtyczki z gniazdka.
- Odłącz urządzenie od zasilania przed czyszczeniem lub wymianą jakichkolwiek części urządzenia lub gdy nie jest używane.

- Upewnij się, że napięcie na tabliczce znamionowej odpowiada napięciu w Twoim gniazdku.
- Nigdy nie pozostawiaj urządzenia bez nadzoru, gdy jest używane. Wyłącz urządzenie, jeśli musisz odejść na chwilę.
- Nigdy nie ciągnij za przewód, aby odłączyć lub przenieść urządzenie.
- Nigdy nie zanurzaj urządzenia w wodzie lub innym płynie z jakiegokolwiek powodu i trzymaj z dala od rozprysków wody lub oleju.
- Nigdy nie używaj akcesoriów nie rekomendowanych przez producenta lub dystrybutora. Może to być niebezpieczne i może uszkodzić urządzenie.
- Zainstaluj urządzenie w suchym miejscu i na płaskiej, stabilnej powierzchni. Zostaw minimum 10 cm odstępu między urządzeniem a ścianą.
- Nie należy kłaść niczego na piekarniku elektrycznym ani przed szklanymi drzwiami. Nie zakrywaj ani nie blokuj otworów wentylacyjnych piekarnika elektrycznego.
- Wtyczka powinna być zawsze łatwo dostępna, aby szybko wyłączyć ją w razie potrzeby.
- Nie używaj urządzenia w pobliżu gazu lub innych łatwopalnych cieczy.
- W piekarniku można piec tylko artykuły spożywcze. Nie wkładaj do piekarnika elektrycznego dużych kawałków jedzenia lub metalowych przedmiotów w przypadku pożaru lub zagrożenia.
- Aby upiec tłuste, soczyste potrawy (takie jak mięso), połóż blachę do pieczenia na dolnym poziomie, aby tłuszcz lub sok nie kapał na dolną grzałkę, powodując płomień.
- Nie wkładaj do piekarnika następujących przedmiotów takich jak papier, karty, plastik, szmatki i przedmioty łatwopalne.
- Gdy piekarnik elektryczny pracuje lub po użyciu, temperatura powierzchni zewnętrznej jest wysoka i nie można jej dotykać, aby nie ulec poparzeniom. Należy ostrożnie obchodzić się z wtyczką i gniazdkiem, aby uniknąć tworzenia się łuku elektrycznego i iskrzenia.

- Blachy do pieczenia lub inne przedmioty nie mogą być umieszczane bezpośrednio na elementach grzejnych piekarnika elektrycznego.
- To urządzenie nie jest przeznaczone do obsługi za pomocą zewnętrznego zegara lub oddzielnego systemu zdalnego sterowania.
- To nie jest zabawka.
- Uwaga: Jeśli symbol  jest umieszczony na określonej powierzchni, należy zachować ostrożność podczas obchodzenia się z produktem. Ten symbol oznacza: UWAGA, ta powierzchnia może się bardzo nagrzewać podczas użytkowania.

Symbol  jest zawsze umieszczany na powierzchni o najwyższej temperaturze, jednak inne metalowe lub niemetaliczne powierzchnie mogą również bardzo się rozgrzać podczas użytkowania, dlatego zaleca się, aby zawsze obchodzić się z nimi ostrożnie i, jeśli to możliwe, za pomocą rękawic izotermicznych lub innej ochrony termicznej. W razie wątpliwości dotyczących temperatury określonej powierzchni zawsze lepiej jest się zabezpieczyć.

□

(*) Odpowiednio wykwalifikowany elektryk: dział posprzedażny producenta lub importera lub każda osoba wykwalifikowana, upoważniona i kompetentna do wykonywania tego rodzaju napraw w celu uniknięcia wszelkiego niebezpieczeństwa. W razie potrzeby należy oddać urządzenie takiej osobie w celu przeglądu i/lub naprawy.

Producent nie ponosi żadnej odpowiedzialności w przypadku nieprzestrzegania instrukcji przez użytkownika.

Zachowaj niniejszą instrukcję obsługi w bezpiecznym miejscu do późniejszego wykorzystania.

OBSŁUGA PIEKARNIKA ELEKTRYCZNEGO

Uwaga: Podczas pierwszego użycia z piekarnika może wydobywać się lekki dym, jest to normalne i nieszkodliwe. Po 5-10 minutach dym całkowicie zniknie.

- Obróć pokrętkę termostatu zgodnie z ruchem wskazówek zegara do żądanej temperatury.
- Obróć pokrętkę wyboru funkcji w żądane położenie.
- Obróć pokrętkę zegara zgodnie z ruchem wskazówek zegara do żądanego czasu pieczenia.
- Kontrolka zaświeci się, gdy zegar jest WŁĄCZONY, a zgaśnie, gdy zegar jest WYŁĄCZONY.
- Piekarnik wyłącza się automatycznie, a sygnał dzwonka rozbrzmiewa po zakończeniu czasu pieczenia.
- Aby zatrzymać pieczenie, obróć pokrętkę zegara na 0.
- Piekarnik potrzebuje czasu podgrzewania od 10 do 15 minut, aby osiągnąć żądaną temperaturę.

Uwaga: piekarnik rozpocznie ogrzewanie dopiero po ustawieniu zegara.

FUNKCJE

Pieczenie:

Ta funkcja, zalecana jest do ogólnego użytku, żywność podgrzewana jest od dołu

Grill:

Polecana do grillowania mięsa, ta funkcja podgrzewa potrawy z góry.

Prażenie:

Ta funkcja, zalecana do ogólnego użytku lub rozmrażania, podgrzewa żywność z góry i rozprowadza impulsy gorącego powietrza wewnątrz piekarnika.

Opiekacz - toster:

Ta funkcja, zalecana do powszechnego użytku lub szybszego pieczenia, podgrzewa potrawy jednocześnie z góry i z dołu.

Pieczenie gorącym powietrzem:

Ta funkcja, zalecana do pieczenia w powietrzu, podgrzewa potrawy z góry i od dołu, a także rozprowadza impulsy gorącego powietrza wewnątrz piekarnika. Wymaga użycia kosza do smażenia lub klatki do smażenia, która obraca się podczas pieczenia.

Suszenie :

Ta funkcja, zalecana do suszenia owoców lub warzyw, podgrzewa żywność z góry i rozprowadza impulsy gorącego powietrza wewnątrz piekarnika

Uwaga: Czas pieczenia należy dostosować do jakości, wagi, temperatury i wielkości potraw. Mrożone i duże kawałki żywności zwykle wymagają dłuższego czasu pieczenia.

AKCESORIA

9	Klatka do pieczenia	Zalecana do pieczenia w gorącym powietrzu małych elementów żywności, takich jak frytki lub kawałki (nuggetsy) z kurczaka.
10	Rożen - szpikulec	Zalecany do pieczenia w powietrzu lub grillowania dużych kawałków jedzenia, takich jak cały kurczak lub pieczeń wołowa.
16	Duży uchwyt	Pomaga zamontować lub wyjąć powyższe akcesoria:
14	Mały uchwyt	Pomaga zamontować lub wyjąć poniższe akcesoria:
11	Kosz do pieczenia	Zalecany do smażenia powietrzem potraw o normalnej wielkości
12	Siatka do pieczenia	Zalecana do suszenia owoców i warzyw.
13	Blacha do pieczenia	Zalecana do ustawiania cięższych talerzy i naczyń z potrawami do pieczenia i niezbędna do zabezpieczenia dolnej grzałki przed spływającymi sokami i tłuszczem
15	Ruszt	Zalecany do ustawiania na nim lżejszych naczyń i talerzy z daniami do pieczenia.

KONSERWACJA I CZYSZCZENIE

Przed czyszczeniem zawsze odłącz urządzenie od sieci i pozwól mu całkowicie ostygnąć.

- Wewnętrzne i zewnętrzne powierzchnie piekarnika elektrycznego, blach do pieczenia i siatek do pieczenia można czyścić wilgotną miękką ściereczką lub gąbką z neutralnym deterгентem.
- Nie używaj twardych szczotek, aby uniknąć uszkodzenia wewnętrznej powierzchni piekarnika oraz warstw ochronnych blachy do pieczenia i siatki do pieczenia.
- Nie należy używać toksycznych i żrących środków czyszczących, takich jak benzyna, rozcieńczalniki lub środki do polerowania.
- Oczyszczone części należy wytrzeć do sucha przed ponownym uruchomieniem urządzenia.
- Zachowaj ostrożność i nie pozwól, aby woda dostała się do panelu sterowania lub do otworów odprowadzających ciepło z boku.
- Nie czyść elementów grzejnych.

Nigdy nie zanurzaj urządzenia w wodzie ani innym płynie!

OCHRONA ŚRODOWISKA



Symbol  umieszczony na produktach lub dołączonej do nich dokumentacji informuje, że niesprawnych urządzeń elektrycznych lub elektronicznych nie można wyrzucać razem z pozostałymi odpadami bytowymi. Prawidłowe postępowanie w razie konieczności utylizacji, wtórnego wykorzystania lub odzysku podzespołów polega na przekazaniu urządzenia do wyspecjalizowanego punktu zbiórki, lub lokalnych punktów sprzedaży tego rodzaju urządzeń, podczas zakupu podobnego nowego urządzenia, gdzie będzie przyjęte bezpłatnie. Informacji o sposobie utylizacji, o lokalizacji miejsc zbiórki zużytego sprzętu udzielają władze lokalne np. na swoich stronach internetowych. Prawidłowa utylizacja urządzenia umożliwia zachowanie cennych zasobów i uniknięcie negatywnego wpływu na zdrowie i środowisko, które może być zagrożone przez nieodpowiednie postępowanie z odpadami. Nieprawidłowa utylizacja odpadów zagrożona jest karami przewidzianymi w odpowiednich przepisach lokalnych.

DEKLARACJA ERP – ROZPORZĄDZENIE KOMISJI (WE) NR 1275/2008

My, Team Kolorik Group SA/NV, niniejszym oświadczamy, że nasz produkt spełnia wymagania Rozporządzenia Komisji Europejskiej (WE) nr 1275/2008. Nasz produkt nie posiada funkcji tryb czuwania, ponieważ po zakończeniu użytkowania termostat wyłącza urządzenie całkowicie i w konsekwencji nie pobiera już więcej prądu!

Na prośbę Klienta, instrukcja obsługi jest również dostępna w formie elektronicznej w ramach obsługi posprzedażowej (zobacz karta gwarancyjna).



NEDERLANDS

BELANGRIJKE VEILIGHEIDSVOORSCHRIFTEN

Lees de gebruiksaanwijzing aandachtig alvorens u uw toestel gebruikt, en respecteer altijd de veiligheids- en de gebruiksvoorschriften.

Belangrijk : Het toestel mag worden gebruikt door kinderen van meer dan 8 jaar oud en door personen met beperkte fysieke, sensorische of mentale capaciteiten of met een gebrek aan ervaring of kennis als ze onder toezicht staan of vooraf instructies hebben gekregen betreffende een veilig gebruik van het toestel en de risico's die ermee gepaard gaan. Kinderen mogen in geen geval met het toestel spelen. Schoonmaak en onderhoud mogen niet worden uitgevoerd door kinderen, tenzij ze 8 jaar of ouder zijn en onder toezicht staan. Laat uw toestel en zijn snoer nooit zonder toezicht en binnen het bereik van kinderen jonger dan 8 jaar of van ontoerekeningsvatbare personen wanneer het onder spanning staat of wanneer het aan het afkoelen is.

- ❑ Gebruik dit apparaat alleen voor huishoudelijke en huishoudelijke doeleinden en op de manier zoals aangegeven in deze instructies.
- ❑ Gebruik het apparaat niet buiten.
- ❑ Controleer uw apparaat altijd op beschadigingen. Gebruik het apparaat nooit als het apparaat, het snoer of de stekker tekenen van beschadiging vertoont. In dit geval nakijken en herstellen door een bekwame gekwalificeerde dienst(*)
- ❑ Houd het apparaat uit de buurt van hete bronnen en direct zonlicht.
- ❑ Schakel het apparaat altijd uit voordat u de stekker uit het stopcontact haalt.
- ❑ Haal de stekker uit het stopcontact voordat u onderdelen van het apparaat schoonmaakt of vervangt of wanneer het niet in gebruik is.

- Controleer of de spanning op het typeplaatje overeenkomt met uw hoofdspanning.
- Laat het apparaat nooit zonder toezicht wanneer het in gebruik is. Schakel het apparaat uit als u even weg moet.
- Trek nooit aan het snoer om de stekker uit het stopcontact te halen of te verplaatsen.
- Dompel het apparaat om welke reden dan ook nooit onder in water of een andere vloeistof en houd het uit de buurt van water of oliespatten.
- Gebruik nooit accessoires die niet door de leverancier zijn geleverd. Dit kan gevaarlijk zijn en het apparaat beschadigen.
- Installeer het apparaat op een droge en vlakke locatie. Laat minimaal 10 cm ruimte tussen het apparaat en de muur.
- Plaats niets op de elektrische oven of voor de glazen deur. Bedek of belemmer de positie van de warmteafvoer van de elektrische oven niet.
- De stekker moet altijd toegankelijk zijn na installatie.
- Gebruik het apparaat niet in de buurt van gas of andere ontvlambare vloeistoffen.
- Alleen verbruiksartikelen kunnen in de oven worden gebakken. Plaats geen grote stukken voedsel of metalen voorwerpen in de elektrische oven in geval van brand of gevaar.
- Om vet vettig voedsel (zoals vlees) te bakken, plaatst u een bakblik op de onderste laag om te voorkomen dat de olie op de onderste verwarmingsbuis valt om een vlam te veroorzaken.
- Plaats de volgende items niet in de oven om te grillen, zoals papier, kaarten, plastic, doek en ontvlambare items.
- Wanneer de elektrische oven werkt of na gebruik, is de externe oppervlaktetemperatuur hoog en is aanraking niet toegestaan om brandwonden te voorkomen. draai niet aan de stekker of het stopcontact om sterke stroom en letsel door vonken te voorkomen.
- Bakplaten of andere voorwerpen mogen niet direct op de verwarmingselementen van de elektrische oven worden geplaatst.
- Dit apparaat is niet bedoeld om te worden bediend met een externe timer of een afzonderlijk afstandsbedieningssysteem.

- Dit is geen speelgoed.
- Let op: als het symbool op een bepaald oppervlak wordt aangegeven, moet u voorzichtig zijn bij het hanteren van het product. Dit symbool betekent: LET OP, dit oppervlak kan tijdens gebruik zeer heet worden.

Het symbool wordt altijd op het oppervlak met de hoogste temperatuur aangebracht, maar de andere metalen of niet-metalen oppervlakken kunnen tijdens het gebruik ook erg heet worden en het is daarom raadzaam om ze altijd met zorg en indien mogelijk met behulp van isothermische handschoenen of andere thermische beveiliging. Bij twijfel over de temperatuur van een bepaald oppervlak verdient het altijd de voorkeur zichzelf te beschermen.

(*) Bevoegde gekwalificeerde elektriciens: after-sales afdeling van de producent of importeur of een persoon die gekwalificeerd, goedgekeurd en bevoegd is om dit soort reparaties uit te voeren om elk gevaar te voorkomen. Indien nodig moet u het apparaat terugbrengen naar deze elektriciens.

De fabrikant is niet aansprakelijk voor het niet naleven van deze instructies.

Bewaar deze gebruikershandleiding zorgvuldig.

GEBRUIK VAN DE OVEN

Opmerking: tijdens het eerste gebruik kan er wat lichte rook uit de oven komen, dit is normaal en niet schadelijk. Na 5-10 minuten zal de rook volledig verdwijnen.

- Draai de thermostaatknop met de klok mee naar de gewenste temperatuur.
- Draai de functiekeuzeknop naar de gewenste positie.
- Draai de timerknop met de klok mee naar de gewenste kooktijd.
- Het indicatielampje gaat branden wanneer de timer is ingeschakeld en gaat uit wanneer de timer is uitgeschakeld.

Let op: de oven begint pas met verwarmen nadat de timer is ingesteld.

- De oven wordt automatisch uitgeschakeld en het belsignaal gaat af wanneer de kooktijd is afgelopen.
- Draai de timerknop op 0 om het koken te stoppen.
- De oven heeft een voorverwarmingstijd van 10 tot 15 minuten nodig om de gewenste temperatuur te bereiken.

FUNCTIES

Bak:

Aanbevolen voor algemeen gebruik, deze functie verwarmt het voedsel van de bodem

Grill:

Aanbevolen om vlees te grillen, deze functie verwarmt het voedsel van bovenaf.

Braden:

Aanbevolen voor algemeen gebruik of ontdooien, deze functie verwarmt het voedsel van bovenaf en pulseert hete lucht in de oven.

Geroosterd brood :

Aanbevolen voor algemeen gebruik of sneller koken, deze functie verwarmt het voedsel tegelijkertijd van boven en van onderaf.

Air Fry:

Aanbevolen voor het braden in de lucht, deze functie verwarmt het voedsel van boven en van onderen en pulseert ook hete lucht in de oven. Het vereist het gebruik van de frituurmand of frituurkooi die roteert tijdens het koken.

Droog:

Aanbevolen voor het drogen van fruit of groenten, deze functie verwarmt het voedsel van bovenaf en pulseert hete lucht in de oven

Opmerking: De baktijd moet worden aangepast met betrekking tot de kwaliteit, het gewicht, de temperatuur en de grootte van het voedsel. Ingevroren en grote stukken voedsel hebben over het algemeen meer tijd nodig om te bakken.

ACCESSORIES

9	Baakkoi	Aanbevolen voor het braden in de lucht bij het bereiden van kleine gerechten zoals frites of kipnuggets.
10	Baakvork	Aanbevolen om aan de lucht te bakken of grote stukken voedsel te grillen, zoals een hele kip of rundvlees.
16	Groot handgreep	Om de bovenstaande accessoires in of uit te trekken:
14	Kleine handgreep	Om onderstaande accessoires in of uit de oven te trekken :
11	Frituurmand	Aanbevolen voor braden in de lucht bij het bereiden van voedsel van normale grootte.
12	Frituurnet	Aanbevolen voor het drogen van fruit of groenten .
13	Baakplaat	Aanbevolen om zware borden en schotels tijdens het koken te bewaren.

15	Rooster	Aanbevolen om lichte borden en schalen tijdens het koken te bewaren.
----	---------	--

ONDERHOUD EN REINIGING

Haal altijd de stekker uit het stopcontact en laat het apparaat volledig afkoelen voordat u het schoonmaakt.

- De binnen- en buitenkant van de elektrische oven, bakplaten en baknetten kunnen worden gereinigd met een vochtige zachte doek of spons met een neutraal schoonmaakmiddel.
- Gebruik geen harde borstels om schade aan het binnenoppervlak van de oven en de beschermende lagen van de bakplaat en het baknet te voorkomen.
- Gebruik geen giftige en bijtende reinigingsmiddelen zoals benzine, verduuners of poetsmiddelen.
- De gereinigde onderdelen moeten droog worden geveegd voordat u het apparaat opnieuw start.
- Wees voorzichtig en laat nooit water binnendringen in het bedieningspaneel of de warmteafvoeropeningen aan de zijkant.
- Reinig de verwarmingselementen niet.

Nooit onderdompelen in water of een andere vloeistof.

MILIEUBESCHERMING – RICHTLIJN 2012/19/EU

Om ons milieu en onze gezondheid te beschermen, moet afgedankte elektrische en elektronische apparatuur in overeenstemming met welbepaalde regels weggegooid worden. Dit vergt zowel de inzet van de leveranciers als van de gebruikers. Daarom mag uw apparaat, zoals op het typeplaatje of op de verpakking aangegeven door het



symbool , niet met het gewone huisvuil weggegooid worden. De gebruiker heeft het recht het toestel naar een gemeentelijk centrum van gescheiden inzameling te brengen waar het overeenkomstig de richtlijn hergebruikt, gerecycleerd of voor andere doeleinden gebruikt zal worden.

ERP-VERORDENING – EU-RICHTLIJN 1275/2008

Wij, Team Kalorik Group SA/NV, bevestigen hierbij dat ons product voldoet aan de vereisten van richtlijn 1275/2008/EU. Ons product beschikt niet over een stand-bystand (slaapstand), want het schakelt zich volledig uit onmiddellijk nadat de werking is beëindigd en verbruikt dan bijgevolg geen elektriciteit!

De handleiding is op simpele aanvraag ook verkrijgbaar in elektronisch formaat bij de klantendienst (zie garantiekaart).



SLOVENSKÝ

DÔLEŽITÉ BEZPEČNOSTNÉ UPOZORNENIA

Pred používaním zariadenia si pozorne prečítajte tieto pokyny, a vždy dodržujte bezpečnostné a prevádzkové pokyny v návode.

Dôležité : Osoby (vrátane detí nad 8 rokov), ktoré nie sú schopné používať zariadenie bezpečným spôsobom kvôli fyzickým, zmyslovým alebo duševným schopnostiam alebo kvôli nedostatku skúseností alebo vedomostí, nesmú nikdy používať toto zariadenie, ak nie sú pod dohľadom osoby zodpovednej za ich bezpečnosť alebo ak predtým nedostali pokyny týkajúce sa bezpečného používania zariadenia.

Na deti je potrebné dôsledne dohliadať, aby nepoužívali toto zariadenie ako hračku. Čistenie a údržbu prístroja nesmú vykonávať deti, jedine ak dosiahli 8 rokov a sú pod dozorom dospeljej osoby. Nikdy nenechávajte spotrebič jeho el. kábel bez dozoru a v dosahu detí mladších ako 8 rokov alebo nezodpovedných osôb, hlavne ak je prístroj zapojený na sieť, či sa chladí.

- Tento spotrebič je určený iba na použitie v domácnosti a spôsobom uvedeným v tomto návode.
- Nepoužívajte prístroj vonku.
- Vždy skontrolujte, či zariadenie nie je poškodené. Nikdy ho nepoužívajte, ak prístroj, kábel alebo zástrčka vykazujú známky poškodenia.
- Udržujte prístroj v bezpečnej vzdialenosti od horúcich povrchov a priameho slnečného žiarenia.
- Pred odpojením spotrebiča zo siete ho najskôr vypnite.
- Pred čistením, výmenou akýchkoľvek častí zariadenia alebo keď sa zariadenie nepoužíva, odpojte ho zo siete.
- Uistite sa, že menovité napätie na typovom štítku zodpovedá vášmu napätiu vo vašej sieti.
- Počas používania nikdy nenechávajte prístroj bez dozoru. Ak musíte aj na krátky čas odísť, vypnite prístroj.

- Zariadenie nikdy nepremiestňujte ani nikdy nevyberajte z elektrickej siete ťahaním za kábel.
- Nikdy a z akéhokoľvek dôvodu neponárajte spotrebič do vody alebo inej kvapaliny a chráňte ho pred striekajúcou vodou alebo olejom.
- Nikdy nepoužívajte príslušenstvo, ktoré neodporúča výrobca. Môže predstavovať nebezpečenstvo pre užívateľa a riziko poškodenia spotrebiča.
- Spotrebič postavte na suchý a rovný povrch. Medzi zariadením a stenou nechajte minimálny odstup 10 cm.
- Na elektrickú rúru ani pred sklenené dvere nič nedávajte. Nezakrývajte ani neblokujte odvody tepla z elektrickej rúry.
- Zástrčka musí byť po inštalácii vždy prístupná.
- Nepoužívajte spotrebič v blízkosti plynov alebo iných horľavých kvapalín.
- Používajte len potraviny, ktoré sú vhodné na varenie a konzumáciu. Nevkladajte v žiadnom prípade do zariadenia veľké kusy potravín, kovové predmety, papier, kartón, alebo plastové výrobky.
- Ak chcete upiecť masné potraviny (napríklad mäso), na spodnú vrstvu položte pekáč, aby ste zabránili odkvapkávaniu oleja na spodnú vyhrievaciu trubicu. Mohlo by to spôsobiť požiar.
- Počas prevádzky alebo tesne po nej je vonkajšia teplota elektrickej rúry veľmi vysoká. Nedotýkajte sa jej!
- Nemanipulujte nevhodným spôsobom so zástrčkou, nesnažte sa ju otáčať alebo nasilu vyberať zo siete. Mohlo by dôjsť k úrazu elektrickým prúdom!
- Plechy na pečenie alebo iné predmety sa nesmú umiestňovať priamo na vyhrievacie prvky elektrickej rúry.
- Tento spotrebič nie je určený na prevádzku pomocou externého časovača alebo samostatného systému diaľkového ovládania.
- Zariadenie nie je hračka.
- Poznámka: Ak sa nachádza symbol  na určitej ploche, znamená to: POZOR, plocha sa počas prevádzky zahreje a je veľmi horúca.

Symbol  sa nachádza vždy na miestach, kde je povrch veľmi horúci. Rovnako horúce môžu byť ale aj časti okolo, hlavne kovové, a preto počas prevádzky zaobchádzajte s prístrojom opatrne a chytajte ho len za rúčky, rukoväte alebo pomocou teplu vzdorných rukavíc a vždy opatrne. V prípade, že si nie ste istí, či je povrch horúci, prístupujte k povrchom vždy tak, aby ste chránili sami seba.

(*) Kompetentný kvalifikovaný elektrikár: popredajné oddelenie výrobcu alebo dovozcu alebo akákoľvek osoba, ktorá je kvalifikovaná, schválená a kompetentná vykonávať takéto druhy opráv, s cieľom predchádzania akýmkoľvek nebezpečenstvám. V každom prípade by ste mali vrátiť zariadenie takému elektrikárovi.

POUŽÍVANIE RÚRY

Poznámka: Pri prvom použití môže z rúry vychádzať ľahký dym, čo je normálne a nie je škodlivé. Po 5 až 10 minútach sa dym úplne stratí.

- Otočte gombík termostatu v smere hodinových ručičiek na požadovanú teplotu.
- Otočte volič funkcií do požadovanej polohy.
- Otočte gombík časovača v smere hodinových ručičiek na požadovaný čas varenia. Kontrolka sa rozsvieti, keď je časovač zapnutý, a zhasne, keď je časovač vypnutý.

Poznámka: rúra sa začne zahrievať až po nastavení časovača.

- Po ukončení doby varenia sa rúra automaticky vypne a zaznie zvukový signál.
- Ak chcete varenie zastaviť, otočte gombík časovača na 0.
- Na dosiahnutie požadovanej teploty potrebuje rúra 10 až 15 minút predohrevu.

FUNKCIE

Pečenie:

Táto funkcia sa odporúča na všeobecné použitie, ohrieva jedlo zdola.

Gril:

Táto funkcia sa odporúča na grilovanie mäsa, ohrieva jedlo zhora.

Horúci vzduch:

Táto funkcia sa odporúča na všeobecné použitie alebo na rozmrazovanie, ohrieva jedlo zhora a v rúre pulzuje teplý vzduch.

Opekanie:

Táto funkcia sa odporúča na všeobecné použitie alebo rýchlejšie varenie, zohreje jedlo zhora aj zdola súčasne.

Fritovanie:

Táto funkcia sa odporúča na vyprážanie, ohrieva jedlo zhora aj zdola a v rúre pulzuje teplý vzduch. Vyžaduje sa použitie fritovacieho koša alebo kliečky, ktorá sa počas pečenia otáča.

Sušenie:

Táto funkcia sa odporúča na sušenie ovocia alebo zeleniny, ohrieva jedlo zhora a v rúre pulzuje teplý vzduch.

Poznámka: Čas pečenia sa musí individuálne upravovať podľa kvality, hmotnosti, teploty a veľkosti jedla. Mrazené a veľké kúsky jedla je zvyčajne potrebné piecť dlhšie.

PRÍSLUŠENSTVO

9	Kliečka na pečenie	Odporúča sa na vyprážanie malých potravín, ako sú hranolky alebo kuracie nugetky horúcim vzduchom.
10	Vidlicový rošt	Odporúča sa vyprážať alebo grilovať veľké kúsky jedla, ako je celé kurča alebo hovädzie mäso.
16	Veľká rukoväť na vyberanie	Na vytiahnutie alebo vloženie vyššie uvedeného príslušenstva:
14	Malá rukoväť na vyberanie	Na vytiahnutie alebo vloženie nižšie uvedeného príslušenstva:
11	Kôš na vyprážanie	Odporúča sa pre vzduch vyprážanie jedla normálnej veľkosti.
12	Sieťka na vyprážanie	Odporúča sa na sušenie ovocia alebo zeleniny.
13	Plech	Odporúča sa počas varenia na držanie ťažkých tanierov a riadu.
15	Drôtený rošt	Odporúča sa počas varenia na držanie ľahkých tanierov a riadu.

ÚDRŽBA A ČISTENIE

Pred čistením prístroj vždy odpojte od elektrickej siete a nechajte ho úplne vychladnúť.

- Vnútorne a vonkajšie povrchy elektrickej rúry, plechov na pečenie a pekáčov možno čistiť navlhčenou mäkkou handrou alebo špongiou s neutrálnym čistiacim prostriedkom.
- Nepoužívajte tvrdé kefy, aby ste predišli poškodeniu vnútorného povrchu rúry a ochranných vrstiev pekáčov.
- Nepoužívajte toxické a žieravé čistiace prostriedky, ako sú benzín, riedidlá alebo leštidlá.
- Pred opätovným zapnutím spotrebiča je potrebné osušiť vyčistené časti dosucha.
- Buďte opatrní a nikdy nedovoľte, aby voda prenikla do ovládacieho panela alebo do otvorov odvádzajúcich teplo.
- Vykurovacie telesá nečistíte.

Zariadenie nikdy neponárajte do vody ani inej kvapaliny.

OCHRANA ŽIVOTNÉHO PROSTREDIA – SMERNICA 2012/19/EÚ

Kvôli ochrane nášho životného prostredia a ľudského zdravia by sa mal odpad z elektrických a elektronických zariadení likvidovať v súlade so špecifickými pravidlami so



zapojením sa dodávateľov aj používateľov. Z tohto dôvodu, ako signalizuje symbol  na štítku s menovitými údajmi alebo na obale, by ste toto zariadenie nemali vyhadzovať spolu s netriedeným komunálnym odpadom. Používateľ má právo priniesť výrobok na zberné miesto komunálneho odpadu, ktoré vykonáva recykláciu odpadu prostredníctvom opätovného použitia, recyklácie alebo použitia na iné účely v súlade so smernicou.

ERP PREHLÁSENIE – SMERNICA 1275/2008/EC

My, Team Kalorik Group SA/NV, týmto potvrdzujeme, že náš produkt spĺňa všetky požiadavky smernice 1275/2008/EC. Náš produkt nedisponuje pohotovostným režimom (režim Stand-By). Tento produkt, sa po dokončení úplne vypne, čím nespotrebuje žiadnu elektrickú energiu.

Návod na použitie je dostupný aj v elektronickej verzii, stačí si ho vyžiadať u autorizovaného servisu (pozri záručný list).



ČEŠTINA

DŮLEŽITÉ BEZPEČNOSTNÍ OPATŘENÍ

Před použitím spotřebiče si pečlivě přečtěte tyto pokyny a vždy dodržujte bezpečnostní a provozní pokyny.

Důležité : Tento spotřebič může používat děti starší 8 let a lidé se sníženou fyzickou, smyslovou nebo duševní schopností nebo s nedostatkem zkušeností nebo znalostí, pokud jim byl dán dohled nebo pokud jde o bezpečné používání spotřebiče a rizika . Děti se s přístrojem nehrají. Čištění a údržbu uživatele nesmí dělat děti, pokud nejsou starší 8 let a jsou pod dohledem. Nikdy neopouštějte spotřebič ani jeho kabel bez dozoru a v dosahu dětí mladších 8 let nebo nezodpovědných osob, pokud jsou zapojeny do zdi nebo při ochlazování.

- Tento spotřebič je určen pouze pro použití v domácnosti a způsobem uvedeným v tomto návodu.
- Nepoužívejte přístroj venku.
- Vždy zkontrolujte, zda zařízení není poškozeno. Nikdy ho nepoužívejte, pokud přístroj, kabel nebo zástrčka vykazují známky poškození.
- Udržujte přístroj v bezpečné vzdálenosti od horkých povrchů a přímého slunečního záření.
- Před odpojením spotřebiče ze sítě jej nejprve vypněte.
- Před čištěním, výměnou jakýchkoliv částí zařízení nebo když se zařízení nepoužívá, odpojte jej ze sítě.
- Zkontrolujte, že jmenovité napětí na typovém štítku odpovídá vašemu napětí ve vaší síti.
- Během používání nikdy nenechávejte přístroj bez dozoru. Pokud musíte i na krátký čas odejít, vypněte přístroj.
- Nikdy nepřemisťujte ani nikdy nevyjímejte z elektrické sítě taháním za kabel.
- Nikdy a z jakéhokoliv důvodu neponořujte spotřebič do vody nebo jiné kapaliny a chraňte ho před stříkající vodou nebo olejem.

- Nikdy nepoužívejte příslušenství, které nedoporučuje výrobce. Může představovat nebezpečí pro uživatele a riziko poškození spotřebiče.
- Spotřebič postavte na suchý a rovný povrch. Mezi zařízením a stěnou nechte minimální odstup 10 cm.
- Na elektrickou troubu ani před skleněné dveře nic nedávejte. Nezakrývejte ani neblokujte odvody tepla z elektrické trouby.
- Zástrčka musí být po instalaci vždy přístupná.
- Nepoužívejte spotřebič v blízkosti plynů nebo jiných hořlavých kapalin.
- Používejte pouze potraviny, které jsou vhodné pro vaření a konzumaci. Nevkládejte v žádném případě do zařízení velké kusy potravin, kovové předměty, papír, karton nebo plastové výrobky.
- Chcete upéct masné potraviny (například maso), na spodní vrstvu položte pekáč, abyste zabránili odkapávání oleje na spodní topnou trubici. Mohlo by to způsobit požár.
- Během provozu nebo těsně po ní je venkovní teplota elektrické trouby velmi vysoká. Nedotýkejte se jí!
- Nemanipulujte nevhodným způsobem se zástrčkou, nesnažte se ji otáčet nebo násilím vybírat ze sítě. Mohlo by dojít k úrazu elektrickým proudem!
- Plechy na pečení nebo jiné předměty se nesmějí umísťovat přímo na topné prvky elektrické trouby.
- Tento spotřebič není určen k provozu pomocí externího časovače nebo samostatného systému dálkového ovládání.
- Zařízení není hračka.
- Poznámka: Pokud se nachází symbol  na určité ploše, znamená to: POZOR, plocha se během provozu zahřeje a je velmi horká.

Symbol  se nachází vždy na místech, kde je povrch velmi horký. Stejně horké mohou být ale také části kolem, hlavně kovové, a proto během provozu zacházejte s přístrojem opatrně a chytějte ho jen za držadla, rukojeti nebo pomocí teplu vzdorných rukavic a vždy opatrně. V případě, že si nejste jisti, zda je povrch horký, přistupujte k povrchům vždy tak, abyste chránili sami sebe.

(*) Kompetentní kvalifikovaný elektrikář: poprodejní oddělení výrobce nebo dovozce nebo jakákoli osoba, která je kvalifikovaná, schválena a kompetentní provádět takové druhy oprav s cílem předcházení jakýmkoli nebezpečím. V každém případě byste měli vrátit zařízení takovému elektrikáři.

POUŽITÍ TROUBY

Poznámka: Při prvním použití může z trouby vycházet lehký kouř, což je normální a není škodlivé. Po 5 až 10 minutách se kouř úplně ztratí.

- Otočte knoflík termostatu ve směru hodinových ručiček na požadovanou teplotu.
- Otočte volič funkcí do požadované polohy.
- Otočte knoflík časovače ve směru hodinových ručiček na požadovaný čas vaření.
- Kontrolka se rozsvítí, když je časovač zapnutý, a zhasne, když je časovač vypnutý.

Poznámka: trouba se začne zahřívat až po nastavení časovače.

- Po ukončení doby vaření se trouba automaticky vypne a zazní zvukový signál.
- Pro vaření zastavit, otočte knoflík časovače na 0.
- Pro dosažení požadované teploty potřebuje trouba 10 až 15 minut předehřevu.

FUNKCE

Pečení:

Tato funkce se doporučuje pro všeobecné použití, ohřívá jídlo zdola.

Gril:

Tato funkce se doporučuje na grilování masa, ohřívá jídlo shora.

Horký vzduch:

Tato funkce se doporučuje pro všeobecné použití nebo na rozmrazování, ohřívá jídlo shora a v troubě pulzuje teplý vzduch.

Opékání:

Tato funkce se doporučuje pro všeobecné použití nebo rychlejší vaření, ohřeje jídlo shora i zdola současně.

Fritování:

Tato funkce se doporučuje na smažení, ohřívá jídlo shora i zdola a v troubě pulzuje teplý vzduch. Vyžaduje se použití fritovacího koše nebo klece, která se během pečení otáčí.

Sušení:

Tato funkce se doporučuje pro sušení ovoce nebo zeleniny, ohřívá jídlo shora a v troubě pulzuje teplý vzduch.

Poznámka: Doba pečení se musí individuálně upravovat podle kvality, hmotnosti, teploty a velikosti jídla. Mražené a velké kousky jídla je obvykle nutné péct déle.

PŘÍSLUŠENSTVÍ

9	Klec na pečení	Doporučuje se na smažení malých potravin, jako jsou hranolky nebo kuřecí nugetky horkým vzduchem.
10	Vidlicový rošt	Doporučuje se smažit nebo grilovat velké kousky jídla, jako je celé kuře nebo hovězí maso.
16	Velká rukojeť na vybírání	K vytažení nebo vložení výše uvedeného příslušenství:
14	Malá rukojeť na vybírání	K vytažení nebo vložení níže uvedeného příslušenství:
11	Koš na smažení	Doporučuje se pro vzduch smažení jídla normální velikosti.
12	Sítka na smažení	Doporučuje se na sušení ovoce nebo zeleniny.
13	Plech	Doporučuje se během vaření pro držení těžkých talířů a nádobí.
15	Drátěný rošt	Doporučuje se během vaření pro držení lehkých talířů a nádobí.

ÚDRŽBA A ČIŠTĚNÍ

Před čištěním přístroj vždy odpojte od elektrické sítě a nechte jej zcela vychladnout.

- Vnitřní a vnější povrchy elektrické trouby, plechů na pečení a pekáčů lze čistit navlhčeným měkkým hadříkem nebo houbou s neutrálním čisticím prostředkem.
- Nepoužívejte tvrdé kartáče, abyste předešli poškození vnitřního povrchu trouby a ochranných vrstev pekáčů.
- Nepoužívejte toxické a žíravé čisticí prostředky, jako jsou benzín, ředidla nebo leštidla.
- Před opětovným zapnutím spotřebiče je třeba osušit vyčištěné části dosucha.
- Buďte opatrní a nikdy nedovolte, aby voda pronikla do ovládacího panelu nebo do otvorů odvádějících teplo.
- Topná tělesa nečistěte.

Zařízení nikdy neponořujte do vody ani jiné kapaliny.

OCHRANA ŽIVOTNÍHO PROSTŘEDÍ – SMĚRNICE 2012/19/EU









Kvůli ochraně našeho životního prostředí a lidského zdraví by se měl odpad z elektrických a elektronických zařízení likvidovat v souladu se specifickými pravidly se zapojením se dodavatelů i uživatelů. Z tohoto důvodu, jak signalizuje symbol  na štítku s jmenovitými údaji nebo na obalu, byste toto zařízení neměli vyhazovat spolu s netříděným komunálním odpadem. Uživatel má právo přinést výrobek na sběrné místo komunálního odpadu, které provádí recyklaci odpadu prostřednictvím opětovného použití, recyklace nebo použití k jiným účelům v souladu se směrnicí.

ERP PROHLÁŠENÍ - SMĚRNICE 1275/2008 / EC

My, Team Kalorik Group SA / NV, tímto potvrzujeme, že náš produkt splňuje všechny požadavky směrnice 1275/2008 / EC. Náš produkt nedisponuje pohotovostním režimem (režim Stand-By). Tento produkt, se po dokončení zcela vypne, čímž nespotežbuje žádnou elektrickou energii.

Návod k použití je dostupný iv elektronické verzi, stačí si ho vyžádat u autorizovaného servisu (viz záruční list).

TKG AFO 2000

 EN	ENGLISH	5
 DE	DEUTSCH	10
 FR	FRANCAIS	16
 SP	ESPAÑOL	21
 PL	POLSKI	26
 NL	NEDERLANDS	32
 SK	SLOVENSKÝ	37
 CZ	ČEŠTINA	42



TKG SPRL
Chaussée de Hal, 158
1640 Rhode-Saint-Genèse
BELGIUM
+ 32 2 359 95 10

